

STEINGREIFER FÜR BAGGER

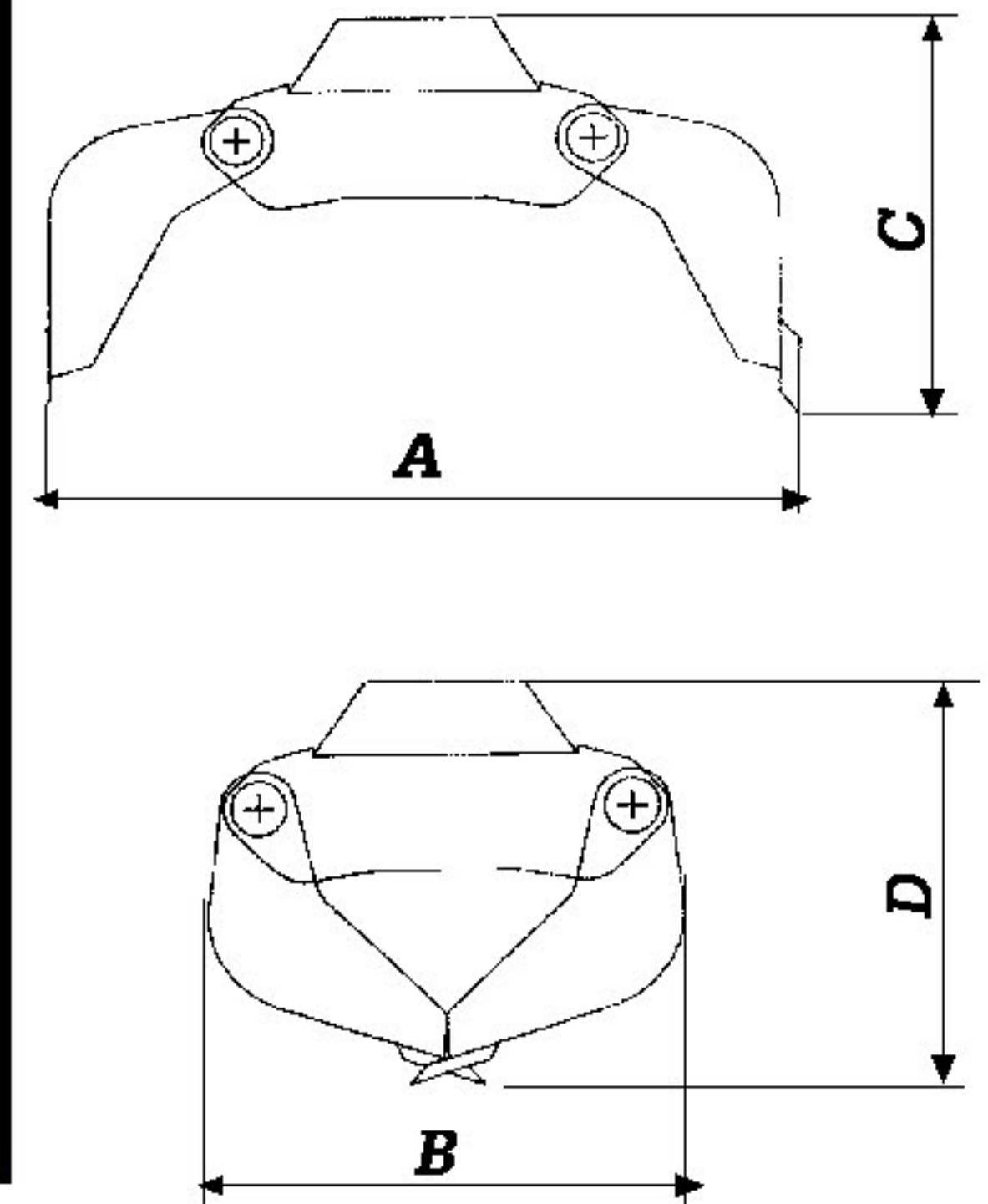



Abbildung BSG 110, 210, 310, 410, 510

Längs und auf Wunsch auch seitlich kippbar, robuste Konstruktion zum Heben schwerer Natur- und Granitsteine, sowie für das nachträgliche Hinterfüllen ohne Werkzeugwechsel. Verfügbar sind verschiedene Grössen mit extraflachen Drehantrieben die den hohen Anforderungen der axialen und radialen Kräfte genügen. Auf Wunsch mit austauschbaren ESCO-Zähnen. (Bild unten)

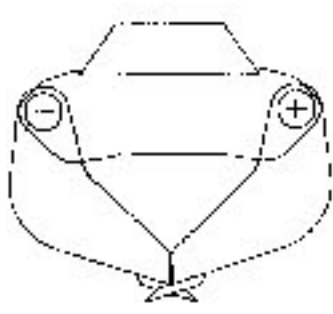

Edition 3-20

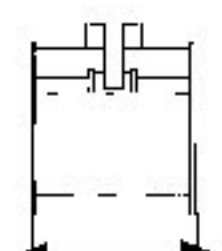
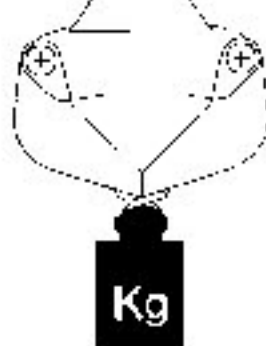
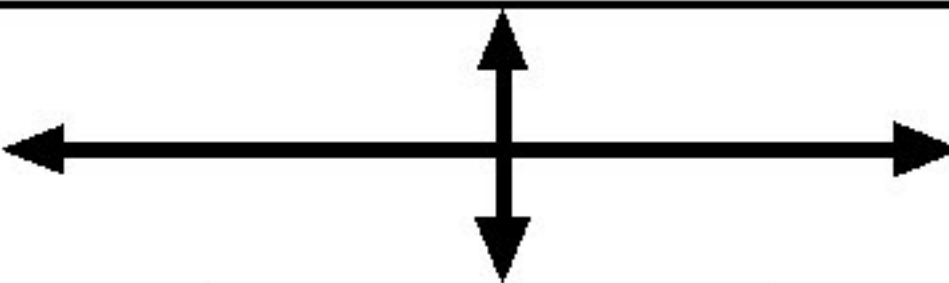
	Bagger Gewicht max								
						A	B	C	D
BSG 110	4t	220	127	390	1100	1015	670	530	560
BSG 210	5t	220	180	410	1600	1160	770	580	615
BSG 300T	7t	220	210	500	1600	1400	80	680	730
BSG 310	9t	220	300	490	2000	1370	900	710	750
BSG 410	13t	220	400	590	3500	1610	1060	830	880
BSG 500T	16t	250	520	530	3500	920	1800	1000	960
BSG 510	18t	220	600	650	4500	1830	1200	950	1000

Masse ohne Drehantriebe, Aenderungen vorbehalten